

RH1000 SLIM SEPTISCHE PUT 1000L RECHTHOEKIG

ART 9252

| AFMETINGEN (CM) | GEWICHT (KG) | VOLUME (L) | Ø IN- EN UITGANG (MM) | Ø TOEGANG (MM) | MATERIAAL | PLAATSIING |
|-----------------|--------------|------------|-----------------------|----------------|-------------------|-------------|
| 170 x 60 x 131 | 45 | 1000 | Ø 110 | Ø 500 | PE (POLYETHYLEEN) | ONDERGRONDS |

VOORDELEN

- Dankzij de beperkte breedte kunnen ze makkelijk door een deuropening.
- Kan zowel als regenwaterput als septische put gebruikt worden

STANDAARDUITRUSTING

- Hijsogen om de tank makkelijk te plaatsen

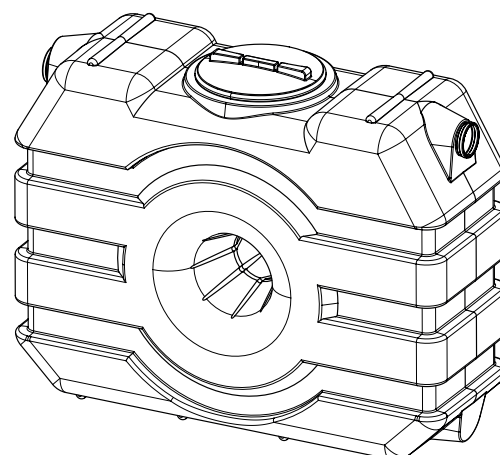
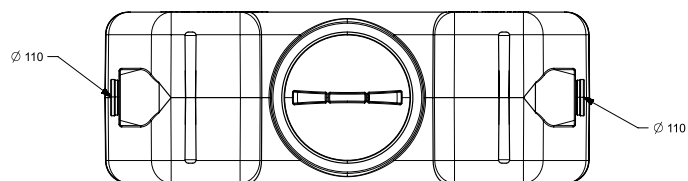
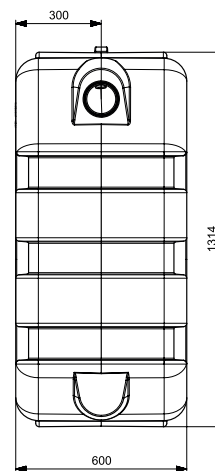
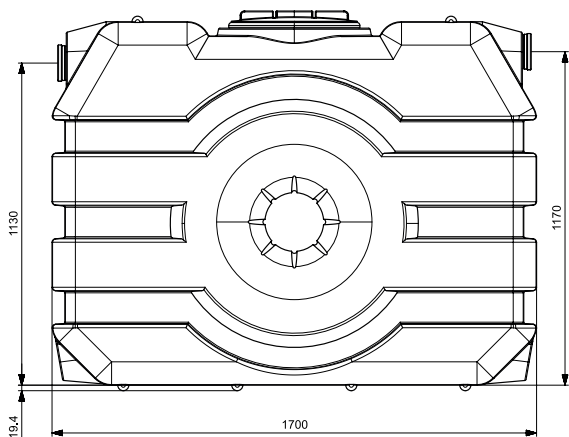
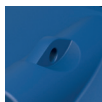

RH1000 SLIM SEPTISCHE PUT 1000L RECHTHOEKIG ART 09252

WATERDICHTE TELESCOPISCHE SCHACHT INCL DEKSEL

- Deze schacht wordt in de productie geplaatst en dient samen met de tank besteld te worden

| CODE | REF |
|------|---|
| 6682 | TELESCOPISCHE SCHACHT 70CM Ø500 + deksel + RUBBER |
| 6469 | DEKSEL PP Ø450 VERKEERSBELASTING |

| CODE | REF |
|------|----------------------------------|
| 5667 | WERFDEKSEL |
| 6469 | DEKSEL PP Ø450 VERKEERSBELASTING |



TELESCOPISCHE SCHACHT + KLINKERDEKSEL + RUBBER

| CODE | REF |
|------|---|
| 8625 | TELESCOPISCHE SCHACHT Ø500 + KLINKERDEKSEL + RUBBER |

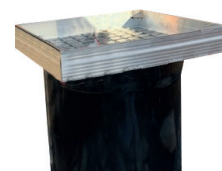

PVC OPZETSTUKKEN

| CODE | REF |
|------|--------------------------|
| 1347 | PVC OPZETSTUK Ø500 30CM |
| 1348 | PVC OPZETSTUK Ø500 50CM |
| 1349 | PVC OPZETSTUK Ø500 100CM |

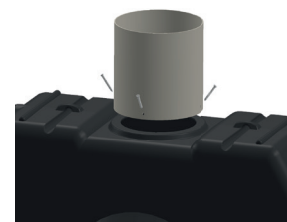

BIOSEPTIC ACTIVATOR 1KG

- Biologische activator - opstart biologische afbraak voor septische putten - vermijdt geuren en verstoppingen.

| CODE | REF |
|------|---------------------|
| 7781 | BIOSEPTIC ACTIVATOR |



BIOSEPTIC ONDERHOUD 1KG

- Biologische versneller voor septische put
- Goede biologische afbraak
- Vermijdt geuren en verstoppingen

| CODE | REF |
|------|---------------------|
| 7782 | BIOSEPTIC ONDERHOUD |

